

## ΟΔΗΓΙΕΣ ΣΥΝΑΡΜΟΛΟΓΗΣΗΣ ΓΡΑΦΕΙΩΝ "LINEA"

	<p>Παίρνουμε το ένα πλαίσιο και με ένα σφυρί τοποθετούμε τους δυο μπουσουλές για τους ρεγουλατόρους στις αντίστοιχες τρύπες που βρίσκονται στο σόκορο του. Στη συνέχεια βιδώνουμε τους ρεγουλατόρους.</p>
	<p>Βάζουμε τα φεράμια στις 2 μεγάλες τρύπες. Ακολούθως με ένα σφυρί, τοποθετούμε τα ούπα στις άλλες 2 μεσαίες τρύπες. Ύστερα με ένα ίσιο κατασαβίδι βιδώνουμε τους πύρους στα ούπα. Στις υπόλοιπες τρύπες τοποθετούμε τις καβίλιες.</p> 
<p>Τοποθετούμε τα φεράμια στις 5 μεγάλες τρύπες της μετώπης. Ενώνουμε την μετώπη με το πλαίσιο. Με ένα κατασαβίδι σταυρού βιδώνουμε τις βίδες στα φεράμια της μετώπης, μέχρι να βεβαιωθούμε ότι σταθεροποιήθηκαν. Αντίστοιχα και στο δεύτερο πλαίσιο.</p>	
	

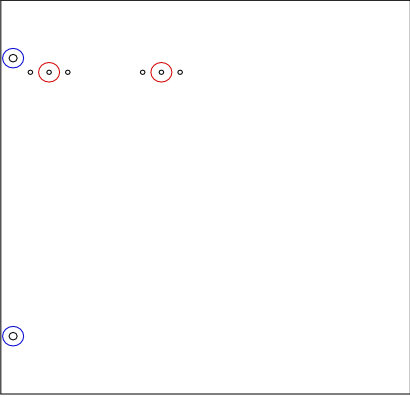

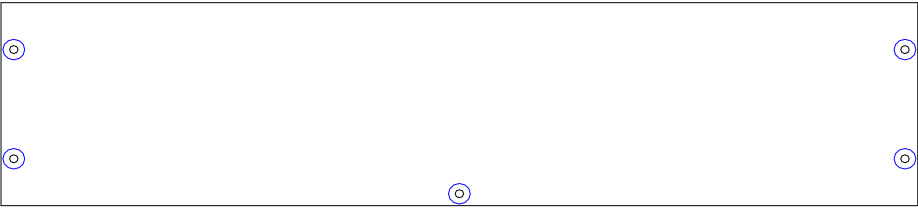

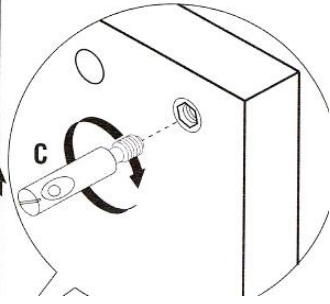
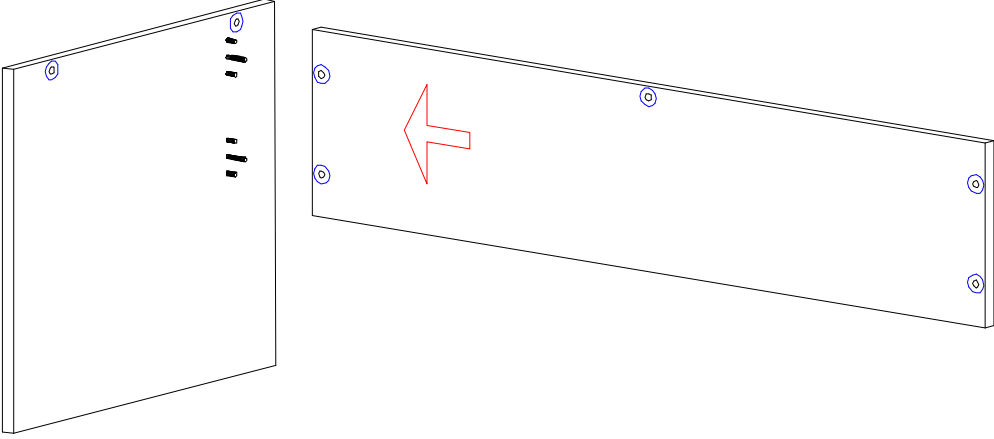
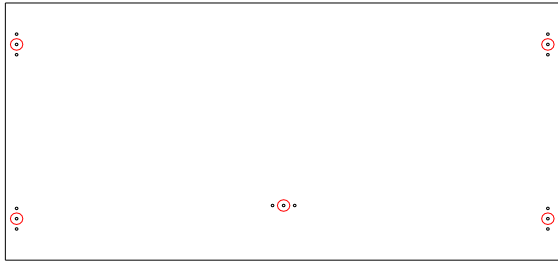
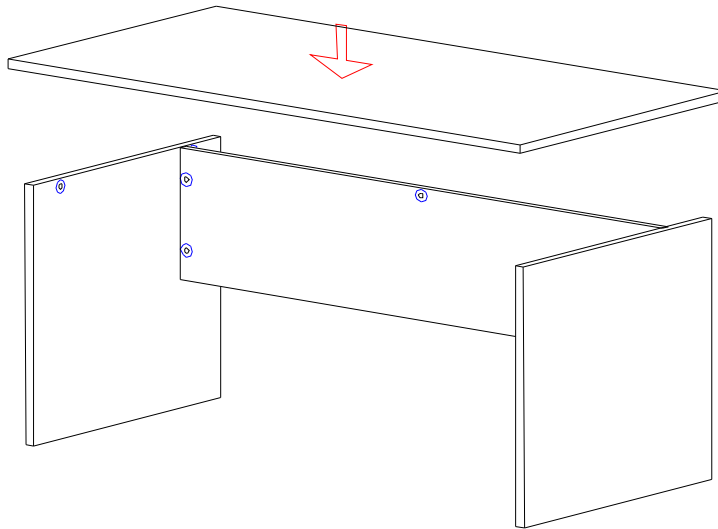

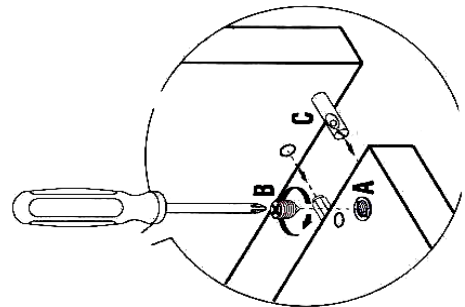

Στη συνέχεια τοποθετούμε με ένα σφυρί τα ούπα στις 5 μεσαίες τρύπες του καπακιού. Ύστερα με ένα ίσιο κατσαβίδι βιδώνουμε τους πύρους στα ούπα. Στις υπόλοιπες τρύπες τοποθετούμε τις καβίλιες.



Ενώνουμε το καπάκι με την μετώπη και τα δυο πλαϊνά. Με ένα κατσαβίδι σταυρού βιδώνουμε τις βίδες στα φεράμια των πλαϊνών και της μετώπης, μέχρι να βεβαιωθούμε ότι σταθεροποιήθηκαν

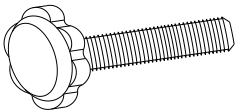
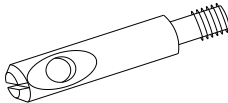

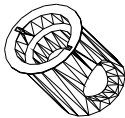
#### ΕΞΑΡΤΗΜΑΤΑ ΣΥΝΑΡΜΟΛΟΓΗΣΗΣ:

	ΜΠΟΥΣΟΥΛΑΣ ΡΕΓΟΥΛΑΤΟΡΟΥ	4 τεμ.		ΟΥΠΑ	9 τεμ.
	ΡΕΓΟΥΛΑΤΟΡΟΣ ΓΡΑΦΕΙΟΥ	4 τεμ.		ΠΥΡΟΣ ΦΕΡΑΜΙΟΥ	9 τεμ.
	ΚΑΒΙΛΙΑ	18 τεμ.		ΦΕΡΑΜΙ	9 τεμ.
				ΒΙΔΑ ΦΕΡΑΜΙΟΥ	9 τεμ.